

Drehstrom-Box- Aufsteckantriebe für Rolltore und Rollgitter mit integrierter Fangvorrichtung

DF

Die Box-Aufsteckantriebe der Serie DF zeichnet eine kompakte Bauform aus, die für beste Montagemöglichkeiten speziell auf engem Raum sorgt. Die wartungsfreie Fangvorrichtung ist bereits integriert und bietet somit die sicherste Lösung für das Tor. Mit einer kompletten Baureihe von 100 bis 400 Nm wird in diesem Bereich für jede Vor-Ort-Gegebenheit die passende Lösung geboten. Darüber hinaus können Sonderlösungen für individuelle Kundenanforderungen jederzeit flexibel und schnell realisiert werden.



DF 10



DF 20



DF 30



DF 40

Wechselstrom-Box- Aufsteckantriebe für Rolltore und Rollgitter mit integrierter Fangvorrichtung

WF

Die Box-Aufsteckantriebe der Serie WF zeichnet eine kompakte Bauform aus, die für beste Montagemöglichkeiten speziell auf engem Raum sorgt. Die wartungsfreie Fangvorrichtung ist bereits integriert und bietet somit die sicherste Lösung für das Tor. Mit einer kompletten Baureihe von 70 bis 250 Nm wird in diesem Bereich für jede Vor-Ort-Gegebenheit die passende Lösung geboten. Darüber hinaus können Sonderlösungen für individuelle Kundenanforderungen jederzeit flexibel und schnell realisiert werden.



WF 10



WF 20



WF 30



WF 40



Bei den Box-Aufsteckantrieben für Rolltore ist der Betrieb ausschließlich waagerechter Position möglich.

Merkmale

DF

- Kompaktes Design
- Gerollte Schneckenwelle
- Notbedienung über Nothandkurbel (KU) oder Nothandgetriebe (N)
- Integrierte Fangvorrichtung
- Pendelfußlagerung
- Versorgung: 230/400 V/3~/50 Hz
- Thermoschutz in der Motorwicklung
- Endlageneinstellung über elektronischen Absolutwertgeber (AWG) oder mechanische Endschalter (MEC)
- Ausführung mit externer Steuerung, kombinierbar mit umfangreichem Steuerungsprogramm. Versorgung: 230/400 V/3~, Frequenz: 50/60 Hz, Steuerspannung: 24 V-DC
- Sonderausführungen wie weitere Spannungen und Frequenzen und Hohlwellen-Ø auf Anfrage

WF

- Kompaktes Design
- Gerollte Schneckenwelle
- Notbedienung über Nothandkurbel (KU) oder Nothandgetriebe (N)
- Integrierte Fangvorrichtung
- Pendelfußlagerung
- Versorgung: 230 V/1~/50 Hz
- Thermoschutz in der Motorwicklung
- Endlageneinstellung über elektronischen Absolutwertgeber (AWG) oder mechanische Endschalter (MEC)
- Ausführung mit externer Steuerung, kombinierbar mit umfangreichem Steuerungsprogramm. Versorgung: 230 V/1~, Frequenz: 50/60 Hz, Steuerspannung: 24 V-DC
- Sonderausführungen wie weitere Spannungen und Frequenzen, unterschiedliche Abtriebsdrehzahlen, höhere Schutzarten und Hohlwellen-Ø auf Anfrage



Absolutwertgeber



Mechanische Endschalter (MEC)



Nothandkurbel (KU)



Notwinkeltrieb (N)

Technische Zeichnungen

DF

	10-10-12	20-17-12	30-30-12	40-40-10
Maß A - Höhe [mm]	234	250	300	300
Maß B - Breite [mm]	90	111	127	127
Maß C - Länge KU [mm]	286	305	411	411
Maß C - Länge N [mm]	318	318	379	379
Maß A1 [mm]	80	80	80	80
Maß C1 - KU [mm]	93	97	153	153
Maß C1 - N [mm]	125	130	153	153

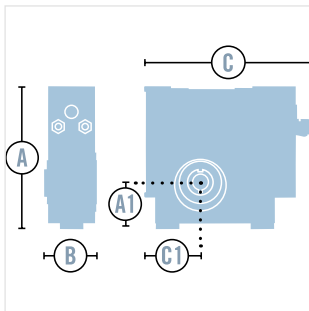

DF 10

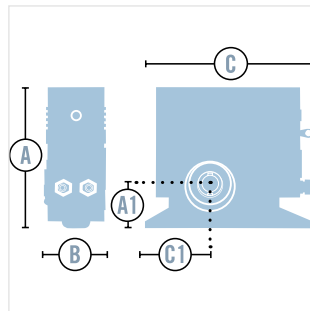

DF 20

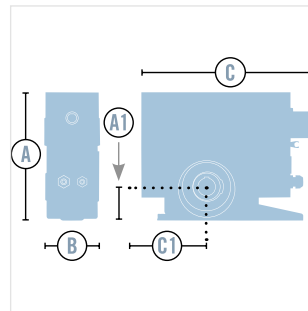

DF 30

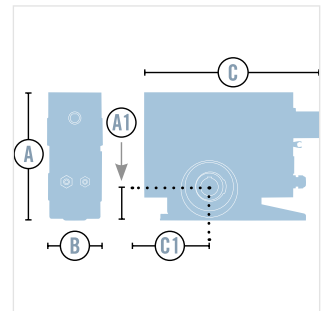

DF 40

WF

	10-7-12	20-12-8	30-20-10	40-25-10
Maß A - Höhe [mm]	234	250	300	300
Maß B - Breite [mm]	90	111	127	127
Maß C - Länge KU [mm]	286	305	411	411
Maß C - Länge N [mm]	318	318	379	379
Maß A1 [mm]	80	80	80	80
Maß C1 - KU [mm]	93	97	153	153
Maß C1 - N [mm]	125	130	153	153

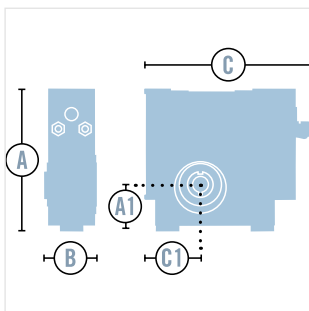

WF 10

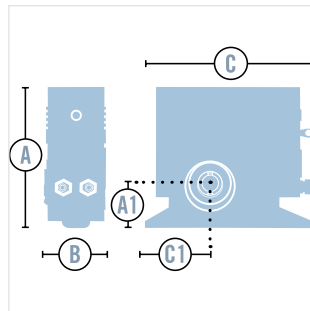

WF 20

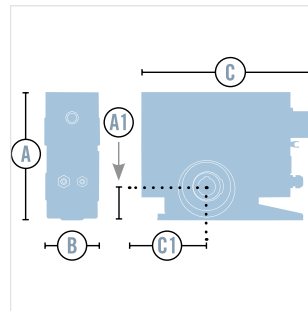

WF 30

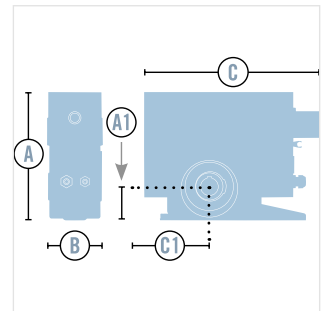

WF 40

Technische Daten

DF

	10-10-12	20-17-12	30-30-12	40-40-10
Abtriebsdrehmoment [Nm]	100	170	300	400
Abtriebsdrehzahl [1/min]	12			10
Fangmoment der Fangvorrichtung (max.) [Nm]	669		1.350	
Prüfnummer der Fangvorrichtung	Tor FV 3/007		Tor FV 3/008	
Umdrehungen Abtrieb (max.)**	12	13	27	
Zyklen pro Stunde (max.)*	12			
Motorleistung [kW]	0,3	0,55	0,75	1,5
Betriebsspannung [V]	230 V/3~; 400 V/3~			
Netzfrequenz [Hz]				
Steuerspannung [V]	24 V-DC			
Nennstrom in Sternschaltung [A]	1,40	2,30	3,20	4,00
Bauseitige Absicherung (Netzbetrieb 400 V/3~) [A]	16			
Nennstrom in Dreieckschaltung [A]	2,40	4,00	5,50	6,90
Bauseitige Absicherung (Netzbetrieb 230 V/3~) [A]	16			
Schutzart	IP54			
Bremstyp	ohne Bremse			Gr. 1/1 Nm
Dauerschalldruckpegel (max.) [dB(A)]	70			
Temperatur (min./max.) [°C]	-20/60			
Gewicht [kg]	11,5	14	23	25

WF

	10-7-12	20-12-8	30-20-10	40-25-10
Abtriebsdrehmoment [Nm]	70	120	200	250
Abtriebsdrehzahl [1/min]	12	8	10	
Fangmoment der Fangvorrichtung (max.) [Nm]	669		1.350	
Prüfnummer der Fangvorrichtung	Tor FV 3/007		Tor FV 3/008	
Umdrehungen Abtrieb (max.)**	12	13	27	
Zyklen pro Stunde (max.)*	5			
Wellenaufnahme [mm]	30			40
Motorleistung [kW]	0,3	0,55	0,45	
Betriebsspannung [V]	230 V/1~			
Nennfrequenz [Hz]	50			
Steuerspannung [V]	24 V-DC			
Nennstrom [A]	5	4,8	6,2	
Bauseitige Absicherung (Netzbetrieb 230 V/1~) [A]	16			
Schutzart	IP54			
Bremstyp	ohne Bremse			
Dauerschalldruckpegel (max.) [dB(A)]	70			
Temperatur (min./max.) [°C]	-20/60			
Gewicht [kg]	11,5	14	23	25

*Ein Zyklus entspricht zwei Fahrten (Öffnung und Schließung) des Tores. Die angegebenen Werte beziehen sich auf 10 Umdrehungen der Abtriebswelle pro Fahrt und setzen eine gleichmäßige Verteilung voraus.

Rolltorantriebe





Aufsteckantriebe

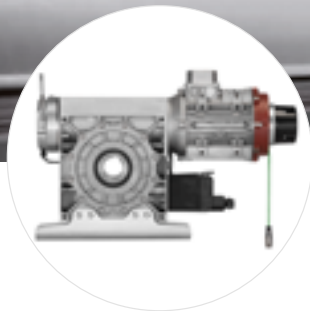

Aufsteckantriebe
MDF syncro



Box-Aufsteckantriebe



Kettenradantriebe



Sie können Ihre optimale Antriebslösung mithilfe der Marantec-Calculation-App oder mit den Tabellen unter „Verwendungsbereich“ bestimmen.