

Sektionaltorantriebe für federlose Tore

MDF

Drehstrom-Aufsteckantriebe für Rolltore und Rollgitter

Die Drehstrom-Aufsteckantriebe der Serie MDF zeichnet eine kompakte Bauform aus, die für beste Montagemöglichkeiten sorgt. Die wartungsfreie Fangvorrichtung ist bereits integriert und bietet somit die sicherste Lösung für das Tor. Mit einer kompletten Baureihe von 140 bis 1650 Nm wird in diesem Bereich für jede Vor-Ort-Gegebenheit die passende Lösung geboten. Darüber hinaus können Sonderlösungen für individuelle Kundenanforderungen jederzeit flexibel und schnell realisiert werden.



MDF 05



MDF 20



MDF 30



MDF 50

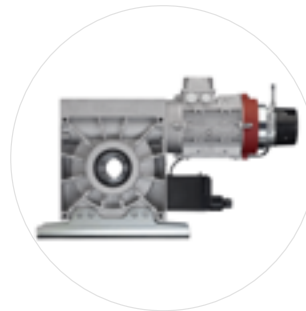

MDF 60

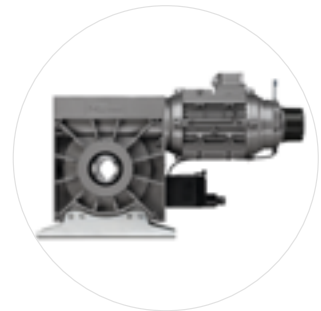

MDF 70

Merkmale

MDF

- Gerollte Schneckenwelle
- Notbedienung über Nothandkurbel „KU“ (1-seitig) oder „KU-KU“ (2-seitig bis 420 Nm & 12 U/min) oder Nothandkette „KE“
- Einfache Umrüstung von Kurbel auf Kette
- Integrierte Fangvorrichtung, lage- und drehzahlunabhängig, wartungs- und verschleißfrei, integrierte Dämpfung
- Pendelfußlagerung
- Versorgung: 230/400 V/3~/50 Hz
- Thermoschutz in der Motorwicklung
- Für Toranlagen mit überdurchschnittlichen Schaltungen ist ein Antrieb mit erhöhter Motor-Einschaltdauer (HD) zu wählen.
- Steckbare Anschlüsse
- Endlageneinstellung über elektronischen Absolutwertgeber (AWG) oder mechanische Endschalter (MEC)
- Ausführung mit externer Steuerung, kombinierbar mit umfangreichem Steuerungsprogramm. Versorgung: 230/400 V/3~, Frequenz: 50/60 Hz, Steuerspannung: 24 V-DC
- Bei Erhöhung der Abtriebsdrehzahl (Betrieb mit Frequenzumrichter) reduziert sich das Abtriebsdrehmoment. In diesem Fall gilt: Eine Erhöhung der Abtriebsdrehzahl um 10 % verursacht eine Reduzierung des Abtriebsdrehmoments um 5 %.
- Sonderausführungen wie weitere Spannungen und Frequenzen, unterschiedliche Abtriebsdrehzahlen, höhere Schutzarten und Hohlwellen-Ø auf Anfrage
- Für Temperaturbereiche unter -20 °C gibt es geeignetes Öl und eine Elektroheizung auf Anfrage



Absolutwertgeber



Mechanische Endschalter (MEC)



Nothandkurbel (KU)



Nothandkette (KE)

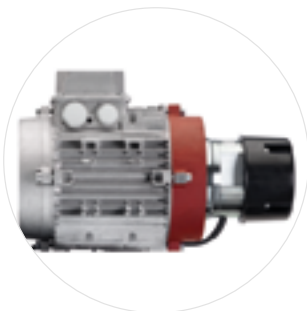

Höhere Einschaltdauer [HD]



Externer Frequenzumrichter

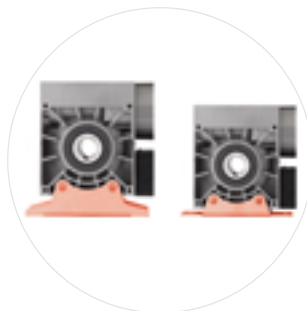

Diverse Achsmaße



Seiltrommeln

Technische Zeichnungen

MDF

	05-14-24	20-18-24	30-40-17	30-40-24	50-75-16	50-75-24 HD
Maß A - Höhe KU [mm]	290	318	335	335	341	375
Maß A - Höhe KE [mm]	290	318	335	335	341	375
Maß B - Breite KU [mm]	111	114	122	122	124	174
Maß B - Breite KE [mm]	191	191	191	191	191	220
Maß C - Länge KU [mm]	442	501	536	536	576	614
Maß C - Länge KE [mm]	484	589	625	625	664	677
Maß A1 [mm]	100	145	145	145	135	135
Maß A1 optional [mm]	120; 145	120	120	120	-	-
Maß C1 [mm]	85	110	130	130	130	130

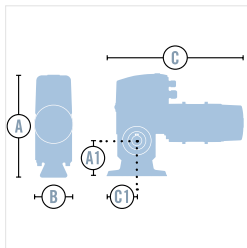

MDF 05

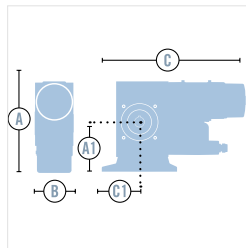

MDF 20

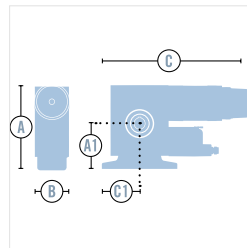

MDF 30

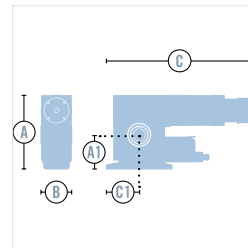

MDF 50

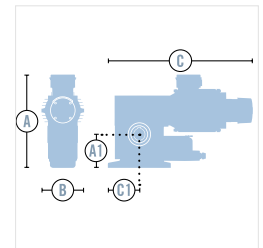

MDF 50 HD

	60-100-17 HD	60-100-24 HD	70-125-24 HD	70-140-17 HD	70-165-17 HD	70-165-24 HD
Maß A - Höhe KU [mm]	445	445	460	480	481	491
Maß A - Höhe KE [mm]	445	445	481	481	481	491
Maß B - Breite KU [mm]	194	194	194	194	194	216
Maß B - Breite KE [mm]	231	231	244	244	244	255
Maß C - Länge KU [mm]	728	728	766	759	759	785
Maß C - Länge KE [mm]	791	791	929	921	921	949
Maß A1 [mm]	185	185	200	200	200	200
Maß A1 optional [mm]	-	-	-	-	-	-
Maß C1 [mm]	200	200	200	200	200	200

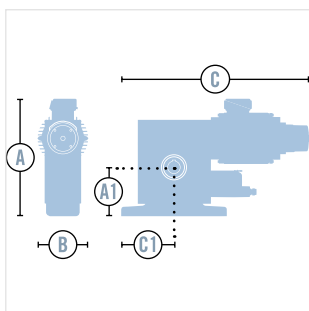

MDF 60 HD

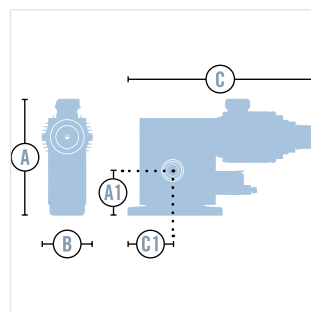

MDF 70 HD

Technische Daten

MDF

	05-14-24	20-18-24	30-40-17	30-40-24	50-75-16	50-75-24 HD
Abtriebsdrehmoment [Nm]	140	180	400		750	
Abtriebsdrehzahl [1/min]	24		17	24	16	24
Fangmoment der Fangvorrichtung (max.) [Nm]	692	784	2.680		4.030	
Prüfnummer der Fangvorrichtung	Tor FV 6/092/1	Tor FV 9/147/1	24042140-1		Tor FV 9/099/1	
Umdrehungen Abtrieb (max.)**	13	18			36	
Zyklen pro Stunde (max.)*	20					30
Wellenaufnahme [mm]	30		40		50	
Motorleistung [kW]	0,55	1,1	1,7		2,2	3
Betriebsspannung [V]	400 V/3~; 230 V/3~					
Nennfrequenz [Hz]	50					
Steuerspannung [V]	24 V-DC					
Nennstrom in Sternschaltung [A]	1,70	2,70	4,80		6,50	7,00
Bauseitige Absicherung (Netzbetrieb 400 V/3~)[A]	16					
Nennstrom in Dreieckschaltung [A]	3,00	4,70	8,30		11,30	12,10
Bauseitige Absicherung (Netzbetrieb 230 V/3~)[A]	16					
Betrieb mit CS 320 FU (Frequenzumrichter 230 V/1~)	0,75 kW	1,5 kW	-			
Bauseitige Absicherung (FU-Betrieb 230V/1~)[A]	16					
Betrieb mit CS 320 FU (Frequenzumrichter 400 V/3~)	0,75 kW	1,5 kW	2,2 kW		3,0 kW	
Bauseitige Absicherung (FU-Betrieb 400V/3~)[A]	16					
Leistungsfaktor cos phi	0,76	0,78	0,8		0,7	0,8
Schutzart	IP54					
Bremstyp	Gr. 1/2 Nm	Gr. 2/4 Nm		Gr. 2/10 Nm	Gr. 2/4 Nm	Gr. 2/20 Nm
Dauerschalldruckpegel (max.) [dB(A)]	70					
Temperatur (min./max.) [°C]	-20/60					
Gewicht [kg]	19	23	32		43	

* Ein Zyklus entspricht zwei Fahrten (Öffnung und Schließung) des Tores. Die angegebenen Werte beziehen sich auf 10 Umdrehungen der Abtriebswelle pro Fahrt und setzen eine gleichmäßige Verteilung voraus.

** Alternative Endschalterübersetzungen gibt es auf Anfrage.

Technische Daten

MDF

	60-100-17 HD	60-100-24 HD	70-125-24 HD	70-140-17 HD	70-165-17 HD	70-165-24 HD
Abtriebsdrehmoment [Nm]	1.000		1.250	1.400	1.650	
Abtriebsdrehzahl [1/min]	17	24		17		24
Fangmoment der Fangvorrichtung (max.) [Nm]	3.974		7.738			
Prüfnummer der Fangvorrichtung	11-003601-PR01		10-000808-PR03			
Umdrehungen Abtrieb (max.)**	36					
Zyklen pro Stunde (max.)*	30					
Wellenaufnahme [mm]	50		55			
Motorleistung [kW]	3	4			4,4	5,5
Betriebsspannung [V]	400 V/3~; 230 V/3~					
Nennfrequenz [Hz]	50					
Steuerspannung [V]	24 V-DC					
Nennstrom in Sternschaltung [A]	7,00	10,50			11,30	13,20
Bauseitige Absicherung (Netzbetrieb 400 V/3~) [A]	16					
Nennstrom in Dreieckschaltung [A]	12,10	18,20			19,60	22,80
Bauseitige Absicherung (Netzbetrieb 230 V/3~) [A]	16	20				25
Betrieb mit CS 320 FU (Frequenzumrichter 230 V/1~)	-					
Bauseitige Absicherung (FU-Betrieb 230V/1~) [A]						
Betrieb mit CS 320 FU (Frequenzumrichter 400 V/3~)	3,0 kW	5,5 kW				7,5 kW
Bauseitige Absicherung (FU-Betrieb 400V/3~) [A]	16				20	
Leistungsfaktor cos phi	0,8	0,73			0,78	0,76
Schutzart	IP54					
Bremstyp	Gr. 2/10 Nm	Gr. 2/20 Nm				Gr. 2/40 Nm
Dauerschalldruckpegel (max.) [dB(A)]	70					
Temperatur (min./max.) [°C]	-20/60					
Gewicht [kg]	72					81

* Ein Zyklus entspricht zwei Fahrten (Öffnung und Schließung) des Tores. Die angegebenen Werte beziehen sich auf 10 Umdrehungen der Abtriebswelle pro Fahrt und setzen eine gleichmäßige Verteilung voraus.

** Alternative Endschalterübersetzungen gibt es auf Anfrage.

Sektionaltorantriebe





Sektionaltorantriebe für federausgeglichene Tore



Sektionaltorantriebe für federausgeglichene Tore mit integriertem Frequenzumrichter



Deckenschlepper für federausgeglichene Sektionaltore

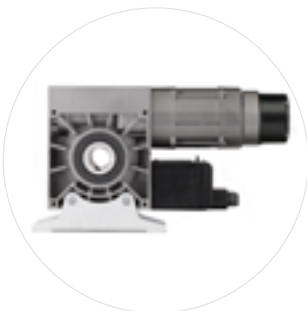

Sektionaltorantriebe für federlose Tore